

# Geberit AquaClean 5000

Instrukcja obsługi  
Kezelési utasítás  
Návod na obsluhu  
Návod k obsluze  
Ръководство за експлоатация  
Indicații de utilizare  
Kullanma Kılavuzu

PL

HU

SK

CZ

BG

RO

TR

## Návod na obsluhu Geberit AquaClean 5000

<b>Presne podľa vašich predstáv .....</b>	<b>40</b>
Moderná telesná hygiena.....	40
Jednoduchá obsluha .....	40
Máte nejaké ďalšie otázky? - Radi Vám poradíme! .....	40
<b>Dôležité pokyny .....</b>	<b>41</b>
Použitie v súlade s určením .....	41
<b>Bezpečnostné upozornenia .....</b>	<b>41</b>
Zmeny .....	41
Prevádzka .....	41
<b>Technické údaje .....</b>	<b>42</b>
<b>Oboznámenie sa so sprchovacím WC AquaClean 5000.....</b>	<b>43</b>
Prvky .....	43
<b>Funkcie.....</b>	<b>44</b>
<b>Obsluha .....</b>	<b>45</b>
Používanie análnej sprchy .....	45
<b>Poruchy počas prevádzky .....</b>	<b>46</b>
<b>Čistenie a výmena .....</b>	<b>48</b>
Výmena WC sedadla a krytu .....	48
Čistenie sprchovacej trysky.....	49
Výmena filtra s aktívnym uhlím .....	50
Výmena vyrovnávacích podložiek .....	51
Montáž / demontáž WC sedadla a krytu .....	52
Vyprázdnenie obsahu bojlera .....	53
<b>Ochrana životného prostredia .....</b>	<b>54</b>
Obsiahnuté materiály a likvidácia .....	54
<b>Záručné podmienky .....</b>	<b>55</b>

## Presne podľa vašich predstáv

Kúpou sprchovacieho WC AquaClean 5000 ste sa rozhodli pre modernú telesnú hygienu s komfortom, ktorý Vás rozmazná. Užívajte si komfort jednoducho a bezpečne.

### Moderná telesná hygiena

Sprchovacie WC AquaClean 5000 čistí análnu oblasť jemne a dôkladne. Na čistenie stačí použiť len sprchu, použitie papiera nie je nutné. Na osušenie môžete použiť toaletný papier alebo uterák.

### Jednoduchá obsluha

Používate sprchovacie WC AquaClean 5000 po prvýkrát? Nemáte čas na technické detaily? Obsluha sprchovacieho WC AquaClean 5000 sa realizuje prostredníctvom ovládacieho panelu a spĺňa všetky želania - je jednoduchá a pohodlná zároveň.

### Máte nejaké ďalšie otázky? - Radi Vám poradíme!

Ochotne vám odpovieme na vaše otázky.

Obráťte sa prosím na príslušných obchodných zástupcov spoločnosti Geberit.

## Dôležité pokyny

### Použitie v súlade s určením

Sprchovacie WC AquaClean 5000 je určené na čistenie análnej oblasti. Ak sa zariadenie použije na iný účel ako ten, na ktorý je určené, sú nároky na záruku a ručenie pri poškodení osôb alebo vecí vylúčené.

Sprchovacie WC AquaClean 5000 bolo preskúšané a schválené v súlade s uznanými európskymi normami (SEV / KIWA / SVGW / CE / Überwachung LGA).

Vyhlasenie o zhode si môžete pozrieť priamo u príslušného obchodného zástupcu spoločnosti Geberit.

## Bezpečnostné upozornenia

### Zmeny

- Na zariadení sa nesmú vykonávať žiadne zmeny alebo dodatočné inštalácie
- Opravy môžu vykonávať len vyškolení a autorizovaní odborníci. Neodborné opravy môžu viesť k nehodám, poškodeniam a poruchám v prevádzke
- Ak je sieťová prípojka poškodená, musí ju vymeniť odborník

### Prevádzka

- Osoby, a najmä deti, ktoré sa nevyznajú v ovládaní sprchovacieho WC AquaClean, musia dostať inštrukcie
- Prevádzkovateľ alebo používateľ smie obsluhu a údržbu vykonávať len v súlade s týmto návodom na obsluhu

## Technické údaje

Menovité napätie	230 V AC
Sieťová frekvencia	50 - 60 Hz
Príkonnosť	850 W
Príkonnosť Standby	0,9 / 6,7 (s vyhrievaním bojlera) W
Ochrana	IP x4
Trieda ochrany	I
Dĺžka sieťového kábla	2 m
Odsávanie zápachu - prietok vzduchu	4,4 m <sup>3</sup> /h
Prietokové množstvo - análna sprcha	1,7 - 3,0 l/min
Výrobné nastavenie teploty vody	37 °C
Skladovacia teplota	-10 - +60 °C
Doba sprchovania - výrobné nastavenie	20 s
Počet stupňov tlaku vody v sprche	7
Prevádzkový tlak	0,1 - 1 MPa
Objem ohrievača vody	1,65 l
Čistá hmotnosť	6,1 kg
Hrubá hmotnosť	9 kg
Max. záťaž sedadla / krytu WC	150 kg

## Oboznámenie sa so sprchovacím WC AquaClean 5000

### Prvky

#### Prehľad

- 1 Ovládací panel
- 2 Registrácia užívateľa
- 3 Zásuvka pre filter s aktívnym uhlím
- 4 Sieťový vypínač
- 5 Rameno sprchy
- 6 WC-sedadlo a kryt s automatickým plynulým zatváraním
- 7 Vypúšťacia skrutka bojlera (dole)
- 8 Typový štítok so sériovým číslom (dole)
- 9 Náhradná tryska (dole)
- 10 Prípojka vody 3/8"



#### Ovládací panel

- 1 Sprcha
- 2 Ovládanie sprchového prúdu <-> (slabší)
- 3 Ovládanie sprchového prúdu <+> (silnejší)
- 4 Zohrievanie vody bojlerom
- 5 Oscilujúca sprcha
- 6 Odsávanie zápachu

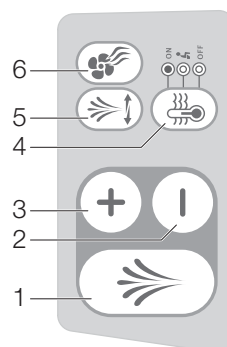

## Funkcie

### Ovládací panel



Spustenie a zastavenie <sprchy>

Spustenie: Stlačením tlačidla <sprcha> sa rameno sprchy vysunie do príslušnej polohy a začne sa sprchovanie.

Zastavenie: Stlačte tlačidlo <sprcha>. Ak nestlačíte žiadne tlačidlo, sprcha sa po 20 s automaticky vypne.



<Ovládanie sprchového prúdu> - silnejší alebo slabší

Stlačením tlačidiel <Ovládania sprchového prúdu> sa počas sprchovania mení intenzita prúdu análnej sprchy.

K dispozícii je 7 stupňov intenzity sprchového prúdu.



Zapnutie a vypnutie <odsávania zápachu>

Stlačením tlačidla sa aktivuje, resp. deaktivuje odsávanie zápachu.



Spustenie a zastavenie <oscilujúcej sprchy>

Spustenie: Stlačením tlačidla <oscilujúca sprcha> sa rameno sprchy pohybuje dopredu a dozadu. Táto funkcia zaručí ešte dokonalejšiu čistotu.

Zastavenie: Stlačte tlačidlo <oscilujúca sprcha>.

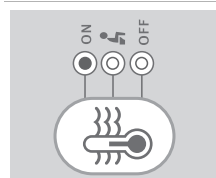

<Zohrievanie vody bojlerom> s LED-indikáciou

Stlačením tlačidla <ohrievanie vody bojlerom> môžete zmeniť nastavenie bojlera.

Teplota vody je prednastavená na 37 °C. LED dióda svieti na modro.

### LED dióda

Indikácia	Režim
ON	Zohrievanie bojlera je zapnuté (výrobné nastavenie)
	Režim úspory energie: Zohrievanie bojlera sa zapne až pri aktivácii rozpoznania užívateľa. Doba zohriatia je 3 - 4 min
OFF	Zohrievanie bojlera je vypnuté

## Návod na obsluhu Geberit AquaClean 5000

## Obsluha

- i** Sprchovacie WC AquaClean 5000 je schopné prevádzky len vtedy, keď na ňom niekto sedí. Nadstavec sa však kedykoľvek môže použiť ako normálne WC.

## Používanie análnej sprchy

- i** Sprchovacia tryska sa automaticky čistí čistou vodou pred a po každom sprchovaní.

- 1 Zdvihnute kryt a sadnite si na sprchovacie WC → rozpoznávanie užívateľa sa aktivuje
- 2 Odsávanie zápachu sa po 4 - 6 s spustí automaticky
- 3 Stlačte tlačidlo <sprcha> → rameno sprchy sa vysunie a spustí sa sprcha

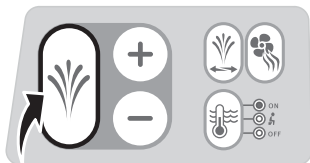

- i** Počas sprchovania možno zvoliť nasledujúce funkcie
- <Ovládanie sprchového prúdu +> alebo <-> → reguluje intenzitu sprchového prúdu
  - <Oscilujúca sprcha> → pohybuje ramenom sprchy dopredu a dozadu
- Počas sprchovania sa prúd vody pomaly ochladzuje.

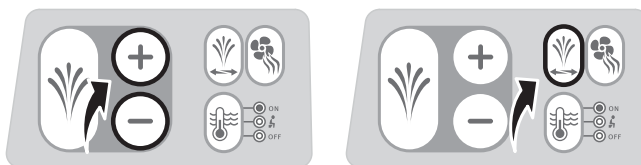

- 4 Sprcha sa po 20 s automaticky vypne → rameno sprchy sa zasunie späť. Pre predčasné zastavenie znovu stlačte tlačidlo <sprcha>
- i** Pri opustení sprchovacieho WC AquaClean 5000 sa zvolené nastavenia uložia pre ďalšie použitie (funkcia Memory).

## Poruchy počas prevádzky

Porucha	Dôvod	Náprava
Funkcie sprchovacieho WC sa nedajú aktivovať	Sieťová zástrčka nie je zastrčená v zásuvke	Zastrčte sieťovú zástrčku
	Sieťový spínač je vypnutý	Zapnite sieťový vypínač
	Poistka v elektrickom rozdeľovači je chybná	Vymeňte poistku
	Okienko na registráciu užívateľa, ktoré je na vrchnom kryte, je zašpinené	Okienko očistite pomocou mäkkej handričky
Sprchovacia voda je príliš studená	Zohrievanie bojlera nie je zapnuté	<Zohrievanie vody bojlerom> zapnite voľbou ON na diaľkovom ovládaní
	Doba zohrievania vody je príliš krátka, keď je nastavená funkcia "ohrievanie vody pri použití"	<Zohrievanie vody bojlerom> zapnite voľbou ON na diaľkovom ovládaní
Prúd sprchy je príliš slabý / žiadna voda	Intenzita prúdu sprchy je nastavená na nízku hodnotu	Na ovládacom paneli zvýšte intenzitu prúdu
	Sprchovacia tryska je upchaná alebo zanesená vodným kameňom	Vyčistite / vymeňte sprchovaciu trysku Odoberte sprchovaciu trysku. Bez sprchovacej trysky preplachujte na najvyššom stupni, aby sa čiastočky vodného kameňa vyplavili z bojlera. Ak vychádza len vzduch, môže byť sprchovacia funkcia opäť vypnutá a sprchovacia tryska opäť nasadená
Odsávanie zápachu sa nezapína	Automatické zapínanie odsávania zápachu je deaktivované	Na ovládacom paneli zapnite odsávanie zápachu
Neprijemný zápach aj napriek odsávaniu zápachu	Filter s aktívnym uhlím je opotrebovaný	Vymeňte filter s aktívnym uhlím (č. výrobku 240.116.00.1, súprava 2 ks.)
WC sedadlo alebo kryt sú poškodené	WC sedadlo alebo kryt sú chybné	Vymeňte WC sedadlo a kryt Poprípade používajte vyrovnávacie podložky na vyrovnanie výšky keramiky (č. výrobku 241.517.CG.1)

## Návod na obsluhu Geberit AquaClean 5000

Porucha	Dôvod	Náprava
Automatika na zavretie krytu nefunguje	Hydraulika je chybná	Kontaktujte zákaznícky servis
Voda vyteká na podlahu	Vznikla diera	Vypnite sieťový vypínač Prerušte prívod vody (zavrite rohový ventil) Vytiahnite sieťovú zástrčku a kontaktujte zákaznícky servis
Na ovládacom paneli bliká modrá LED dióda	Bezpečnostný prvok krátkodobo vypol sprchovacie WC AquaClean 5000	Vypnite sieťový vypínač Vytiahnite sieťovú zástrčku Počkajte 20 s Sieťovú zástrčku opäť zastrčte Opäť zapnite sieťový vypínač

## Čistenie a výmena



### UPOZORNENIE

Nevhodné čistiace prostriedky môžu poškodiť povrch materiálu.

- ▶ Na čistenie nepoužívajte žiadne abrazívne prostriedky, ako napr. špongie s drsným povrchom, a žiadne agresívne čistiace prostriedky obsahujúce chlór, rozpúšťadlá alebo kyseliny.
- ▶ Nepoužívajte parný čistič.

### Výmena WC sedadla a krytu

Pri dodržaní niekoľkých jednoduchých pokynov na čistenie Vám Vaše sprchovacie WC AquaClean 5000 bude každý deň znova a znova prinášať svojim komfortom a kvalitou radosť.

- 1 WC sedadlo a kryt očistite mäkkou, vlhkou handričkou
- 2 WC sedadlo a kryt osušte mäkkou handričkou

## Návod na obsluhu Geberit AquaClean 5000

## Čistenie sprchovacej trysky



Sprchovacia tryska sa môže zaniest' vodným kameňom a upchať nečistotami nachádzajúcimi sa vo vode. Na čistenie namočte sprchovaciú trysku na niekoľko hodín do bežne dostupného prostriedku na odstránenie vodného kameňa.

- 1 Zdvihnite kryt a WC sedadlo, súčasne stlačte tlačidlá <ovládanie sprchového prúdu +> a <sprcha> → rameno sprchy sa vysunie bez toho, aby striekala voda

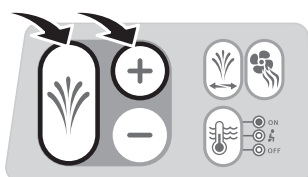

- 2 Rameno sprchy pevne chyťte jednou rukou a druhou rukou z neho opatrne vytiahnite trysku



- 3 Trysku vyčistite a zbavte vodného kameňa, príp. ju vymeňte
- 4 Nasadíte očistenú alebo novú trysku
- 5 Súčasne stlačte tlačidlá <ovládanie sprchového prúdu +> a <sprcha> → rameno sprchy sa zasunie naspäť do východiskovej polohy
- 6 Skontrolujte, či sa rameno sprchy zasunulo úplne. Ak je to potrebné, zasuňte rameno sprchy smerom dozadu tak, aby bola tryska s krytom v jednej rovine

## Návod na obsluhu Geberit AquaClean 5000

**Výmena filtra s aktívnym uhlím**

**i** Na zabezpečenie účinného odsávania zápachu sa musí filter s aktívnym uhlím pravidelne vymieňať. Pri bežnom používaní vystačí filter s aktívnym uhlím na dobu pol roka.

- 1 Odstráňte kryt priehradky na filter

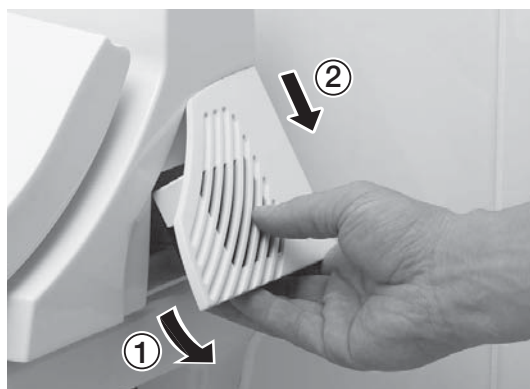

- 2 Opatrebovaný filter s aktívnym uhlím odoberte a zlikvidujte ho
- 3 Vložte nový filter s aktívnym uhlím

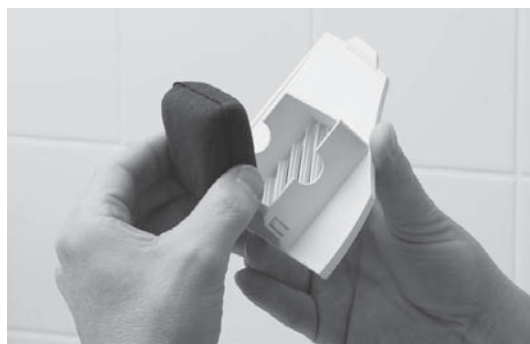

- 4 Znovu nasad'te kryt priehradky na filter

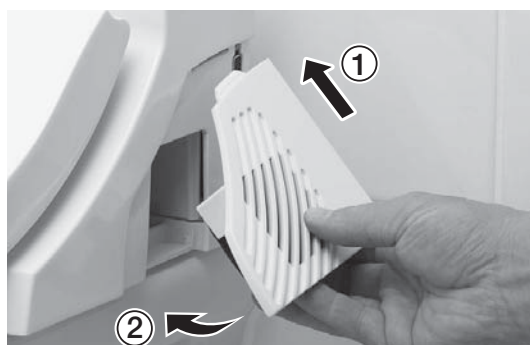

## Návod na obsluhu Geberit AquaClean 5000

## Výmena vyrovnávacích podložiek

**i** Ak vyrovnávacie podložky neležia na keramike WC rovnomerne, môže byť zariadenie AquaClean 5000 poškodené.

► Zdvihnite WC sedadlo a kryt a vymeňte vyrovnávacie podložky

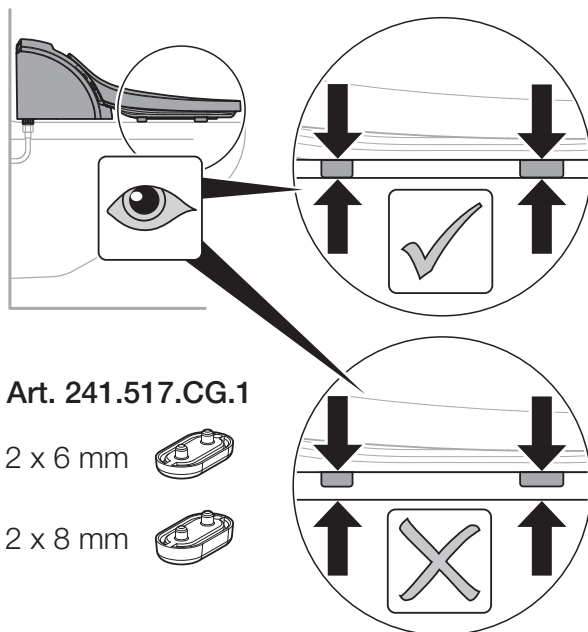

## Návod na obsluhu Geberit AquaClean 5000

**Montáž / demontáž WC sedadla a krytu**

**i** Kvôli čisteniu možno WC sedadlo a kryt demontovať.

- 1 Otvorte sedadlo / kryt sedadla a zatlačte obe zaistovacie posuvné krytky smerom von

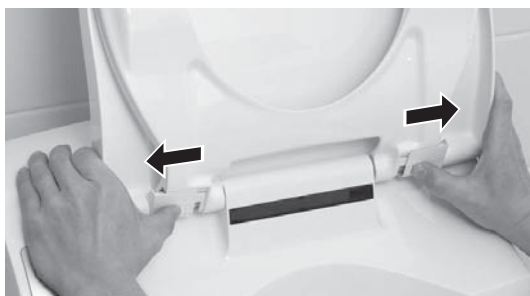

- 2 WC sedadlo a kryt zodvihnite zo zariadenia AquaClean 5000



- 3 WC sedadlo a kryt po očistení opäť nasadíte a obe zaistovacie posuvné krytky zatlačte smerom dovnútra

## Návod na obsluhu Geberit AquaClean 5000

**Vyprázdenie obsahu bojlera**

**i** Pri dlhšej odstávke sa odporúča vypustiť z bojlera vodu.

- 1 Prerušte prívod vody (zavrite rohový ventil)
- 2 Vytiahnite sieťovú zástrčku
- 3 Pod sprchovacie WC AquaClean 5000 umiestnite nádobu na zachytávanie vody
- 4 Pomocou mince uvoľnite vypúšťaciu skrutku bojlera, umiestnenú na spodnej časti krytu (1/4 otočenie, bajonetový uzáver)



- 5 Vyprázdnite obsah bojlera. Voda odteká do zachytávacej nádoby
- 6 Vypúšťaciu skrutku bojlera znova nasadíte a utiahnite (1/4 otočenie, bajonetový uzáver)

**i** Pri opätovnom uvedení do prevádzky skontrolujte, či je vypúšťacia skrutka bojlera správne nasadená.

- 7 Obnovte prívod vody (otvorte rohový ventil)

**i** Po opätovnom uvedení sprchovacieho WC AquaClean 5000 do prevádzky sa bojler naplní automaticky.

- 8 Zastrčte sieťovú zástrčku

## Ochrana životného prostredia

### Obsiahnuté materiály a likvidácia

Tento výrobok je v súlade s požiadavkami smernice EÚ č. 2002/95/ES o obmedzení používania nebezpečných látok (RoHS). V súlade s touto smernicou výrobok neobsahuje určité materiály nebezpečné pre životné prostredie, akými sú napríklad olovo, ortuť, kadmium a chróm VI.

Na základe smernice EÚ č. 2002/96/ES o odpade z elektrických a elektronických zariadení (WEEE) sú výrobcovia určitých elektrických zariadení povinní staré zariadenia prevziať a starostlivo zlikvidovať.

Sprchovacie WC Geberit AquaClean nepodlieha tejto norme. Firma Geberit však ako priekopník v ochrane životného prostredia predstavuje vzorný príklad a tieto požiadavky dobrovoľne aplikuje na všetky svoje zariadenia.

Všetky opotrebované zariadenia môžu byť firme Geberit bezplatne vrátené na odborné zlikvidovanie, resp. recykláciu. Tieto predpisy platia tak pre členské štáty EÚ, ako aj pre Švajčiarsko a Nórsko.

O miestach určených na odovzdanie opotrebovaných zariadení sa môžete informovať u príslušných obchodných zástupcov firmy Geberit alebo na internetovej stránke príslušného štátu.

Separovaný zber a recyklácia opotrebovaných elektronických zariadení prispievajú k ochrane životného prostredia a zdravia ľudí.

## Záručné podmienky

Nasledujúca záruka je platná nezávisle od zákonnej zodpovednosti Vášho zmluvného partnera za vady a žiadnym spôsobom ju neovplyvňuje. Na sprchovacie WC Geberit AquaClean ("výrobok"), ktoré je v záručnom liste opatrené príslušným výrobným číslom, poskytuje predajom výrobku poverená spoločnosť Geberit ("Geberit") záruku pre konečného užívateľa výrobku na základe nasledovných podmienok:

- 1 Geberit poskytuje záruku na materiálové a výrobné chyby zariadenia po dobu 2 rokov od dátumu montáže zariadenia u konečného užívateľa ("záručná doba").
- 2 Nároky na uplatnenie záruky sú platné len v prípade, ak:
  - výrobok nainštaluje a uvedie do prevádzky odborný podnik pre sanitárne výrobky alebo zákaznícky servis poverený firmou Geberit
  - závada výrobku nebola pôsobená neodborným inštalovaním, použitím alebo nedostatočným čistením a údržbou
  - sa na výrobku nevykonajú žiadne zmeny, predovšetkým sa neodstránia, nevymenia časti výrobku a nevykonajú sa ďalšie inštalácie
  - konečný užívateľ vráti priložený, úplne vyplnený záručný list firme Geberit pred uplynutím 10 pracovných dní od dátumu inštalácie. Konečný užívateľ zaslaním príslušného záručného listu zároveň vyhlasuje, že súhlasí s týmito záručnými podmienkami
- 3 Ak sa počas záručnej doby vyskytne materiálová alebo výrobná chyba ("záručný prípad"), poskytne spoločnosť Geberit záruku vo forme bezplatnej opravy alebo výmeny chybných častí, a to buď v zákazníckom servise firmy Geberit alebo v zákazníckom servise, ktorý je autorizovaný spoločnosťou Geberit. Nároky konečného užívateľa smerujúce k spoločnosti Geberit a presahujúce tieto ustanovenia, ak to nie je inak určené zákonom, sú vylúčené.
- 4 Po vypršaní záručnej doby všetky nároky konečného užívateľa vyplývajúce z tejto záruky zaniknú, aj na také časti výrobku, ktoré boli opravené alebo vymenené počas záručnej doby.
- 5 Táto záruka musí byť výlučne v súlade s právnymi predpismi toho štátu, v ktorom firma Geberit sídli. Dohoda Spojených národov o zmluvách o medzinárodnom obchode s výrobkami je výslovne vylúčená. Pri riešení sporných prípadov vyplývajúcich z tejto záruky má rozhodovaciu právomoc výlučne súd sídlaci v rovnakej oblasti ako spoločnosť Geberit.

